

ИНСТРУМЕНТ ДЛЯ ДЕРЕВЯННОГО СТРОИТЕЛЬСТВА

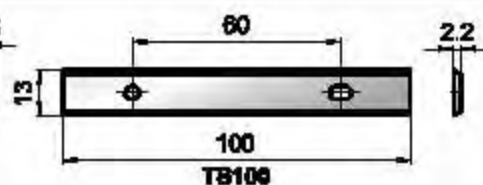

Вариант использования  
блокхауса для кровли.

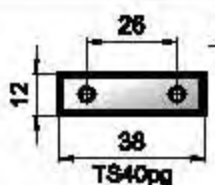
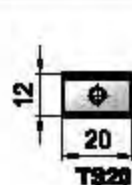
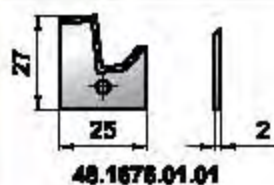
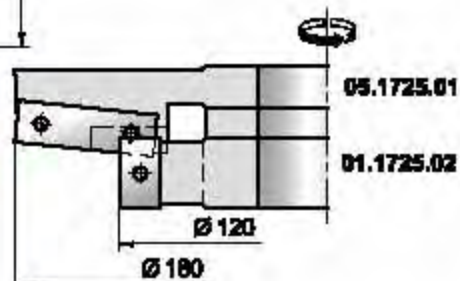
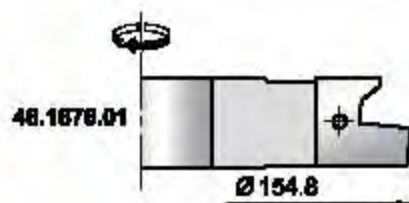
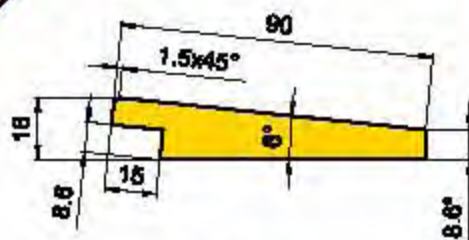
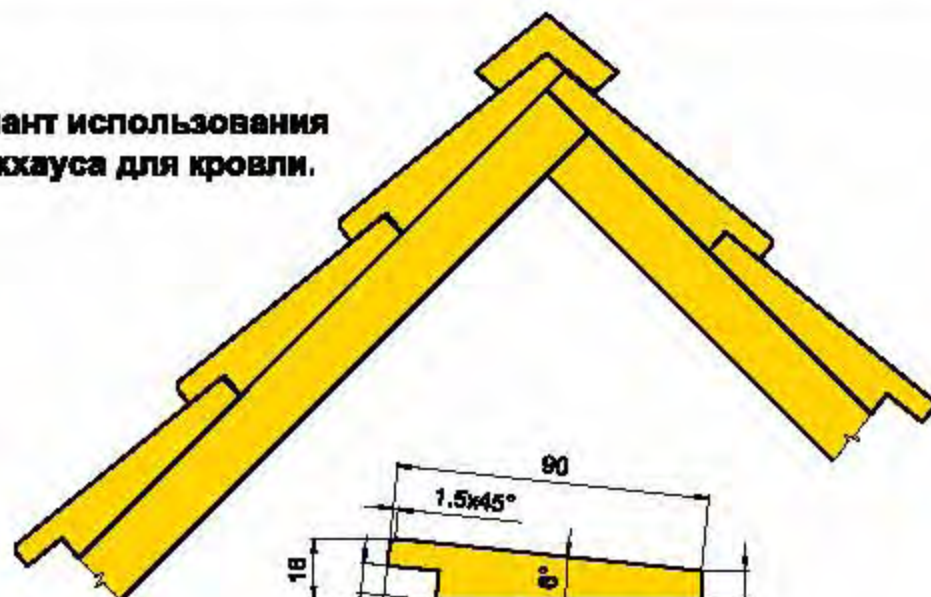

Обозначение фрезы	D мм	d мм	B мм	Ножи	
				Обознач.	Кол.
01.1725.03	145.3	30 - 50	100	TS100	3
05.1725.01	180	30 - 60	38	05.1725.01.01	3
01.1725.02	120	30 - 50	20	TS20	3
48.1678.01	154.8	30 - 50	25	48.1678.01.01	3

22.2534.00  
22.2661.00

Комплекты фрез для профилирования  
облицовочной доски типа "Блокхаус"



Z-2

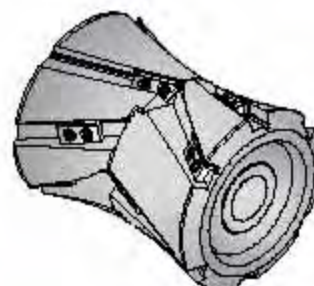
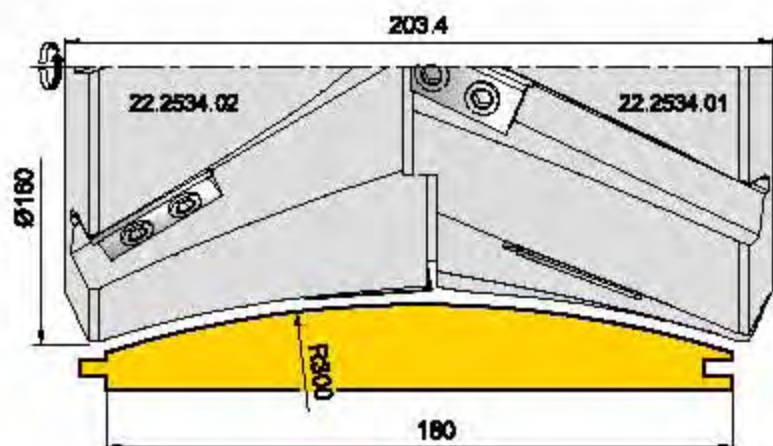

Z-3

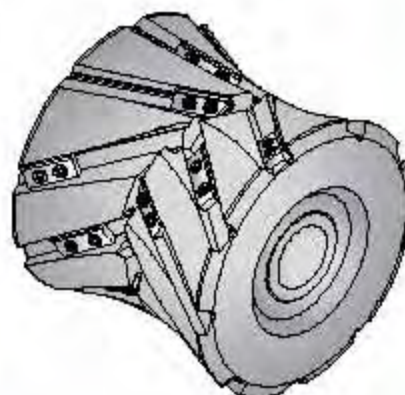
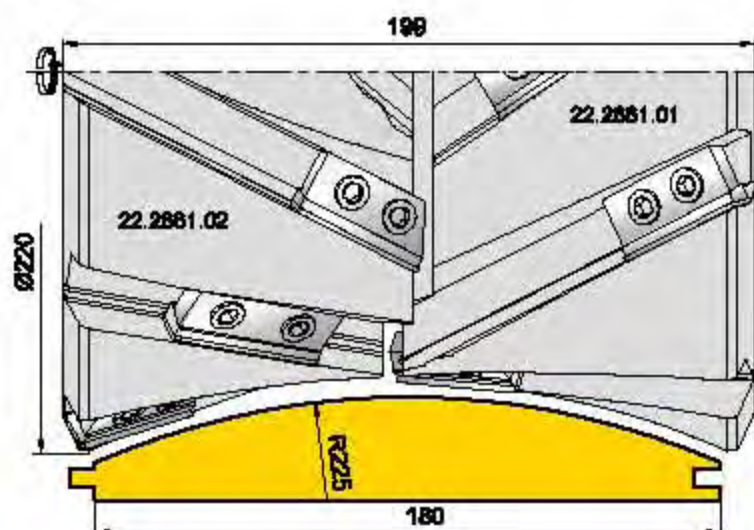

Ножи Z

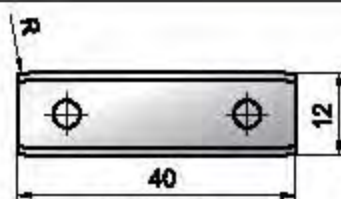

01.12.40.01

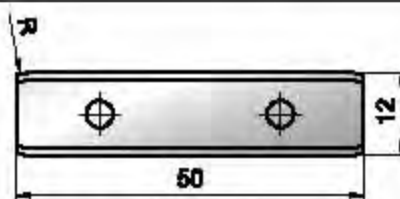

01.12.50.01

Обозначение фрезы	D мм	d мм	B мм	Ножи			
				Обознач.	Кол.	Обознач.	Кол.
22.2534.01	180	30 - 50	80	01.12.40.01	2+2+2	-	-
22.2534.02	180	30 - 60	80	01.12.40.01	2+2+2	-	-
22.2661.01	220	30 - 50	80	01.12.40.01	3+3	01.12.50.01	3
22.2661.02	220	30 - 50	80	01.12.40.01	3+3	01.12.50.01	3

ИНСТРУМЕНТ ДЛЯ ДЕРЕВЯННОГО СТРОИТЕЛЬСТВА



31.78.00  
48.843.00  
48.1650.00

Комплекты фрез для профилирования  
облицовочной доски типа "Блокгаус"

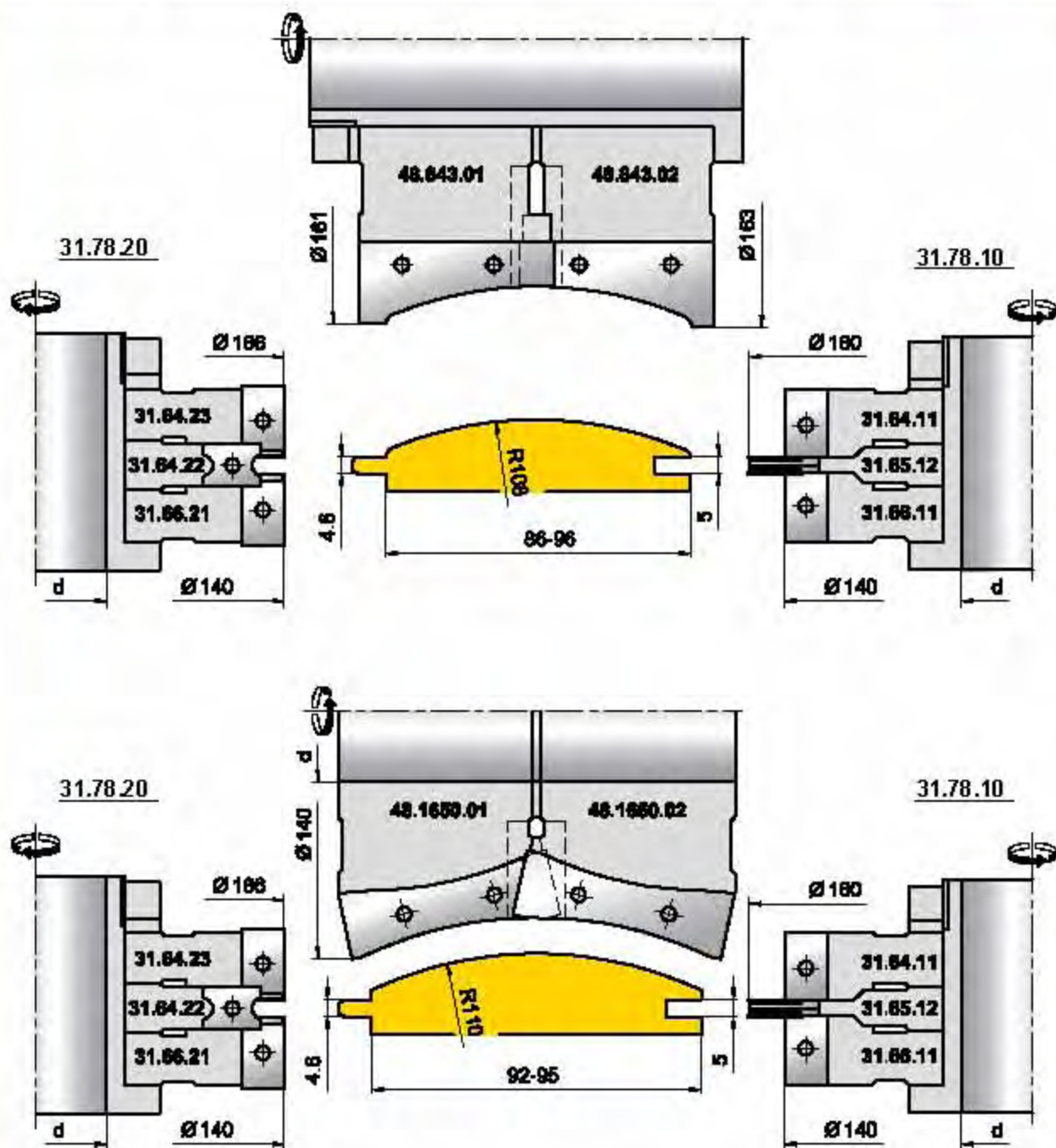

Обозначение фрезы	D мм	d мм	B мм	Ножи	
				Обознач.	Кол.
48.843.01	161	30 - 60	55	48.843.01.01	3
48.843.02	163	30 - 50	55	48.843.02.01	3
48.1650.01	140	30 - 60	60	48.1650.01.01	3
48.1650.02	140	30 - 60	60	48.1650.02.01	3

11.1836.00

## Комплекты фрез для профилирования облицовочной доски типа "Блокхаус"

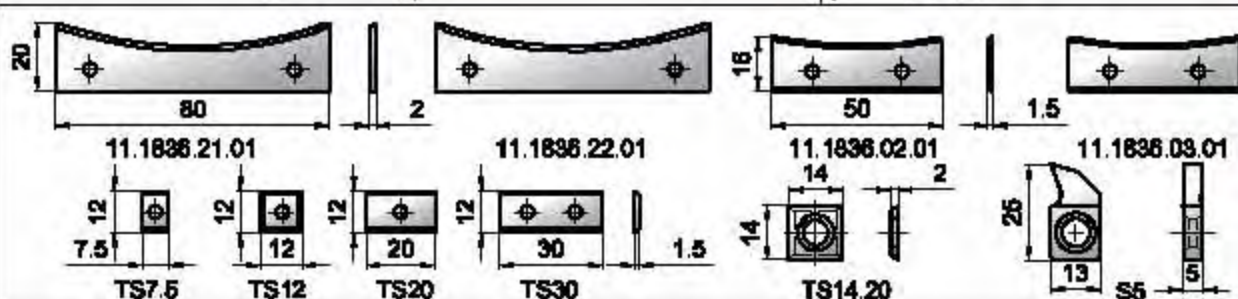
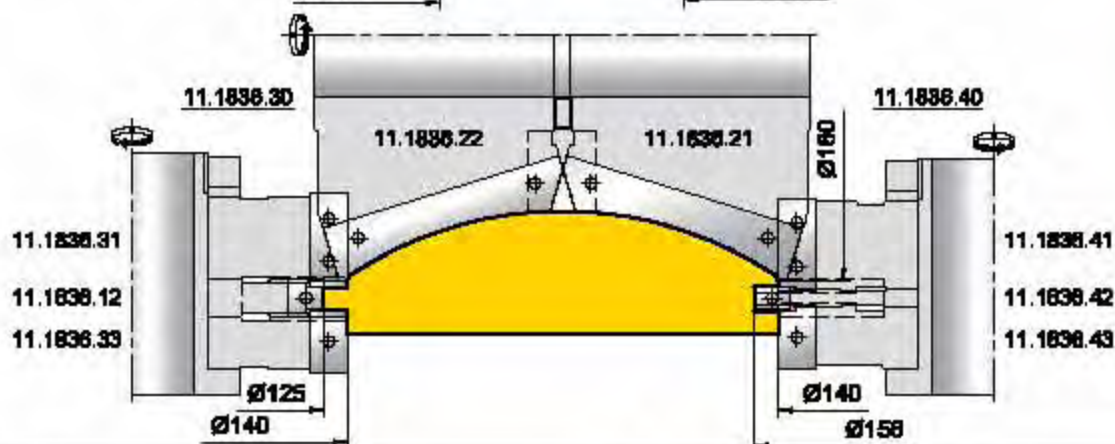
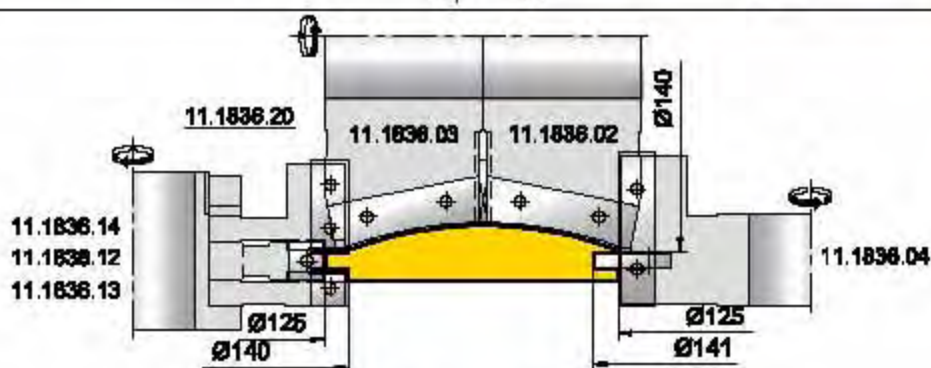
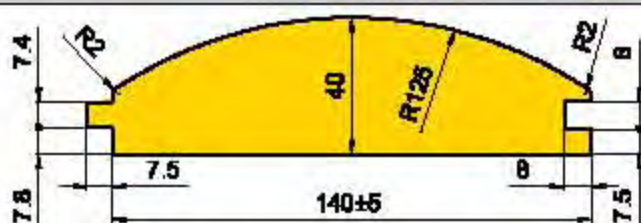
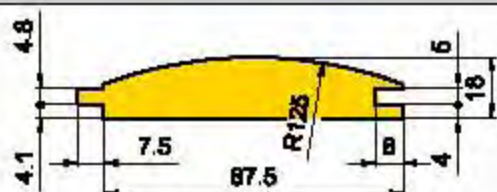

Обозначение фрезы	D мм	d мм	B мм	Наим			
				Обознач.	Кол.	Обознач.	Кол.
11.1836.02	140	30 - 40	50	11.1836.02.01	3	-	-
11.1836.03	140	30 - 40	50	11.1836.03.01	3	-	-
11.1836.04	141	30 - 40	50	TS50	3	S5	3
11.1836.12	125	30 - 40	12	TS12	3	-	-
11.1836.13	140	80 - 40	12	TS12	3	TS14.20	3
11.1836.14	140	30 - 40	12	TS12	3	TS14.20	3
11.1836.21	180	80 - 40	80	11.1836.21.01	3	-	-
11.1836.22	180	30 - 40	80	11.1836.22.01	3	-	-
11.1836.31	140	30 - 40	30	TS30	3	TS14.20	3
11.1836.33	140	30 - 40	20	TS20	3	TS14.20	3
11.1836.41	140	30 - 40	30	TS30	3	-	-
11.1836.42	180	80 - 40	7.5	TS7.5	3	TS14.20	3+3
11.1836.43	140	30 - 40	20	TS20	3	-	-



11.815.00

Комплекты фрез для профилирования облицовочной доски типа "Блохаус"



Вар.1

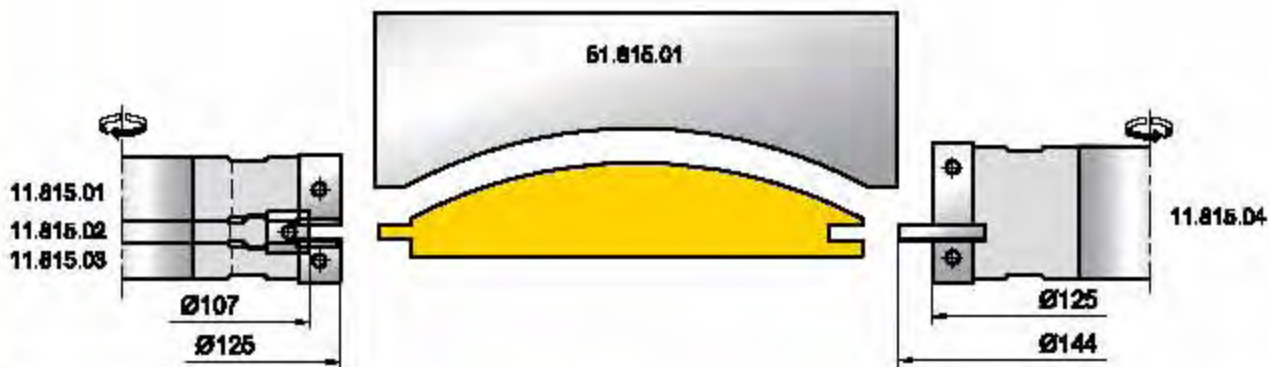
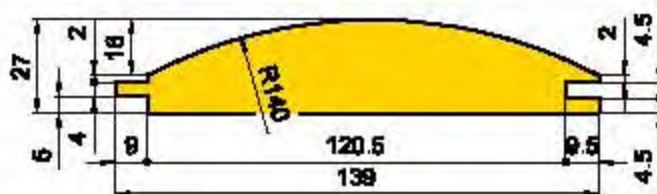

Вар.2

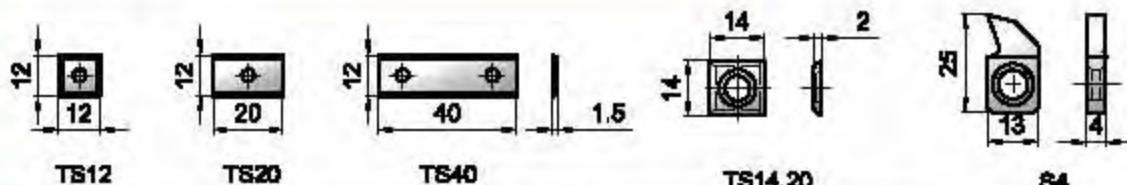
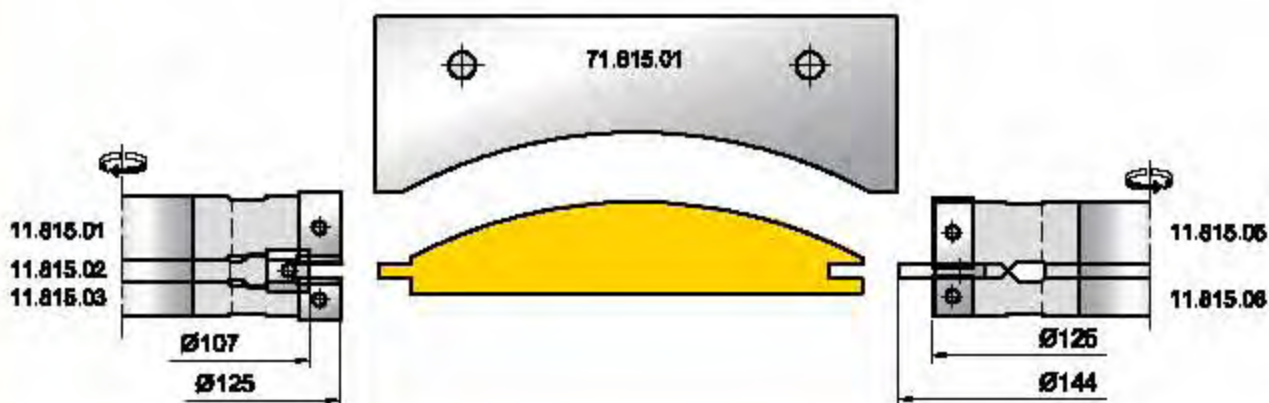

Обозначение фрезы	D MM	d MM	B MM	Ножи			
				Обознач.	Кол.	Обознач.	Кол.
11.815.01	125	30 - 50	20	TS20	2	TS14.20	2
11.815.02	107	30 - 50	12	TS12	2	-	-
11.815.03	125	30 - 50	12	TS12	2	TS14.20	2
11.815.04	144	30 - 50	40	TS40	2	S4	2+2
11.815.05	144	30 - 50	20	TS20	2	S4	2
11.815.06	144	30 - 50	12	TS12	2	S4	2

06.2862.01

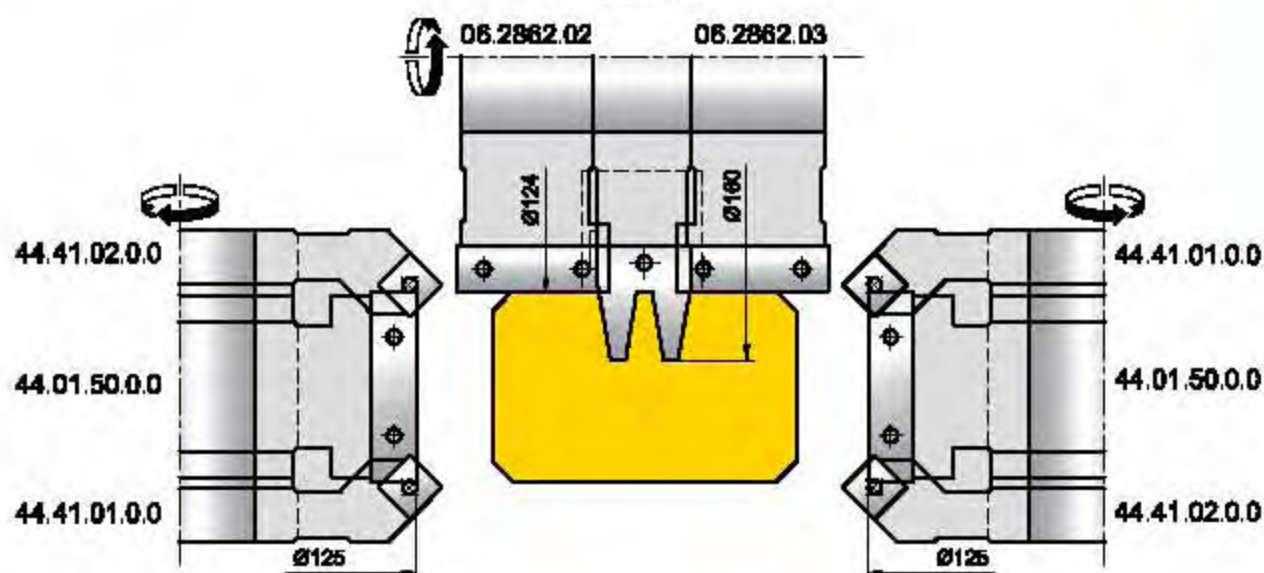

06.1552.01

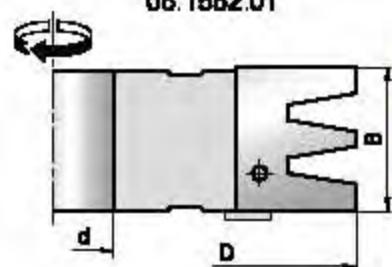

06.1552.01

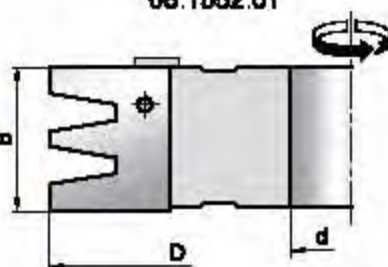

## Ножи

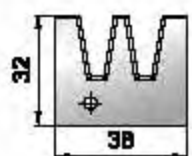

06.1552.01.01

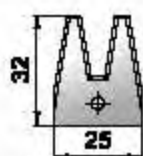

06.1552.02.01

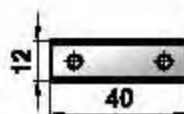

TS40

Обозначение фрезы	D мм	d мм	B мм	Ножи	
				Обозначение	Кол.
06.2862.01	160	30 - 50	25	06.1552.02.01	3
06.2862.02	124	30 - 50	40	TS40	3
06.2862.03	124	30 - 50	40	TS40	3



06.1429.00  
06.1552.00

Комплекты фрез для изготовления  
строительных конструкций



06.1429.00

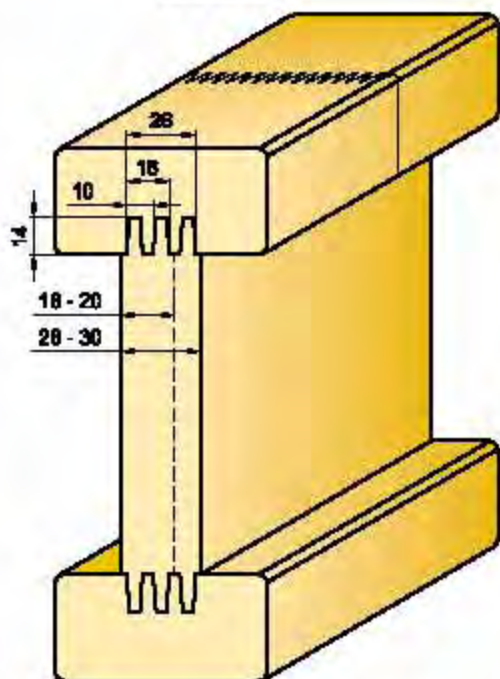

06.1552.00

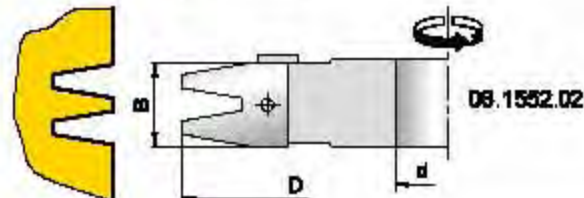
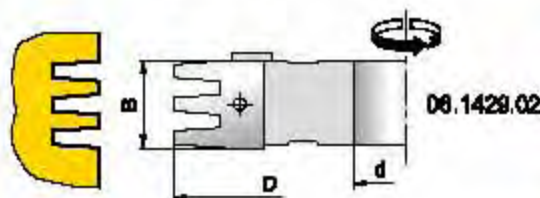
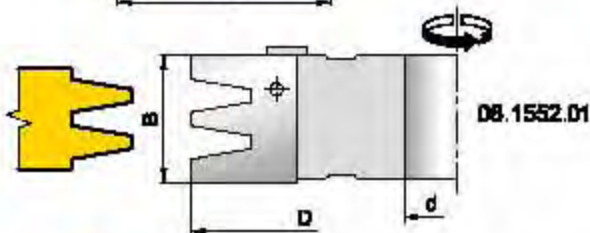
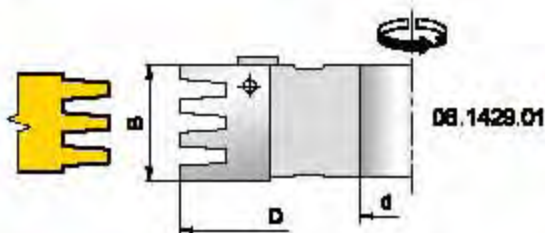
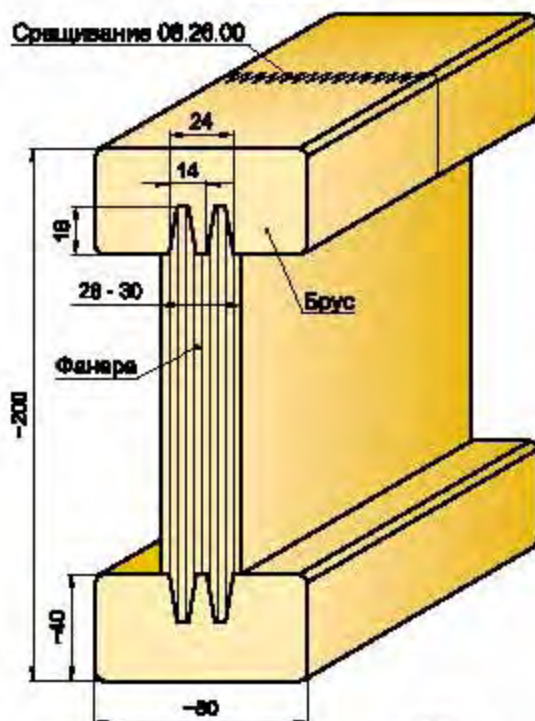

Ножи

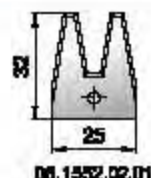
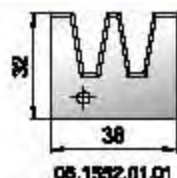
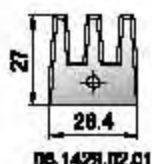
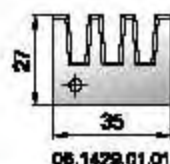

Обозначение  
фрезы

D  
мм

d  
мм

B  
мм

Ножи

Обозначение

Кол.

06.1429.01	140	30 - 50	36	06.1429.01.01	3
06.1429.02	140	30 - 50	26	06.1429.02.01	3
06.1552.01	160	30 - 50	38	06.1552.01.01	3
06.1552.02	160	30 - 50	25	06.1552.02.01	3



39.2872.00  
39.2872.100

Комплект фрез для профилирования  
строительного бруса



101-1 шт.  
02-2 шт.  
103-1 шт.  
05-1 шт.  
107-1 шт.  
108-1 шт.  
109-1 шт.  
110-1 шт.  
113-1 шт.  
114-1 шт.  
115-1 шт.

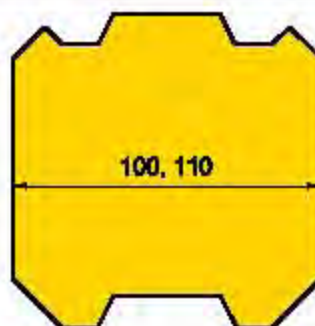

101-1 шт.  
02-3 шт.  
103-1 шт.  
104-1 шт.  
05-2 шт.  
108-1 шт.  
107-1 шт.  
108-1 шт.  
109-1 шт.  
110-1 шт.  
113-1 шт.  
114-1 шт.  
115-1 шт.

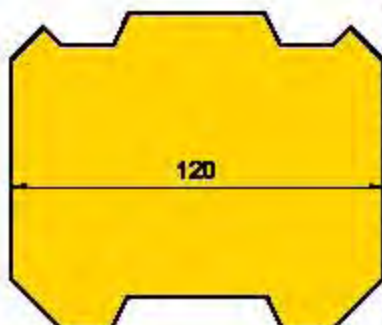

101-1 шт.  
02-4 шт.  
103-1 шт.  
104-1 шт.  
05-1 шт.  
106-1 шт.  
107-1 шт.  
108-1 шт.  
109-1 шт.  
110-1 шт.  
113-1 шт.  
114-1 шт.  
115-1 шт.

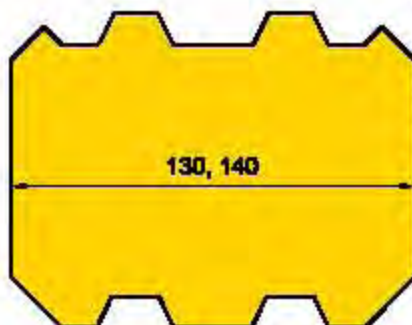

101-1 шт.  
02-4 шт.  
103-2 шт.  
05-1 шт.  
106-2 шт.  
107-1 шт.  
108-1 шт.  
109-1 шт.  
110-1 шт.  
111-1 шт.  
112-1 шт.  
113-1 шт.  
114-1 шт.  
115-1 шт.

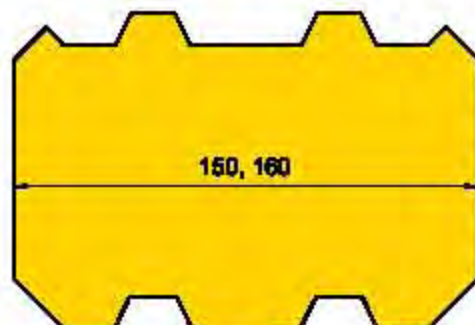

101-1 шт.  
02-5 шт.  
103-2 шт.  
05-1 шт.  
106-2 шт.  
107-1 шт.  
108-1 шт.  
109-1 шт.  
110-1 шт.  
111-1 шт.  
112-1 шт.  
113-1 шт.  
114-1 шт.  
115-1 шт.

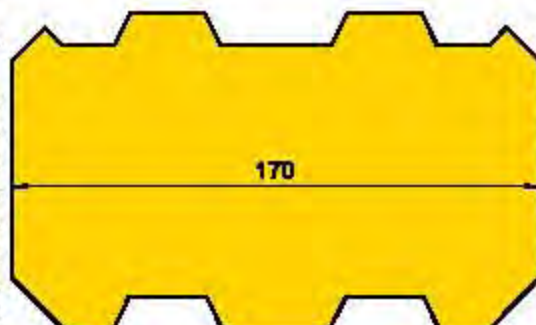

101-1 шт.  
02-2 шт.  
103-2 шт.  
05-3 шт.  
106-2 шт.  
107-1 шт.  
108-1 шт.  
109-1 шт.  
110-1 шт.  
111-1 шт.  
112-1 шт.  
113-1 шт.  
115-1 шт.

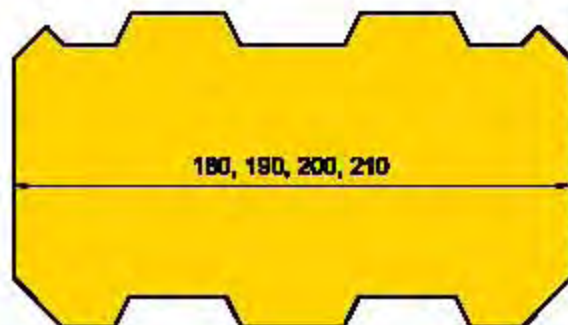

101-1 шт.  
02-5 шт.  
103-2 шт.  
104-2 шт.  
05-3 шт.  
106-2 шт.  
107-1 шт.  
108-1 шт.  
109-1 шт.  
110-1 шт.  
111-1 шт.  
112-1 шт.  
113-1 шт.  
114-1 шт.  
115-1 шт.

**Примечание:**

В номерах фрез в последней группе цифр двузначный номер обозначает материал корпуса - сталь, трехзначный - Д16Т.

39.2872.00  
39.2872.100

Комплект фрез для профилирования  
строительного бруса

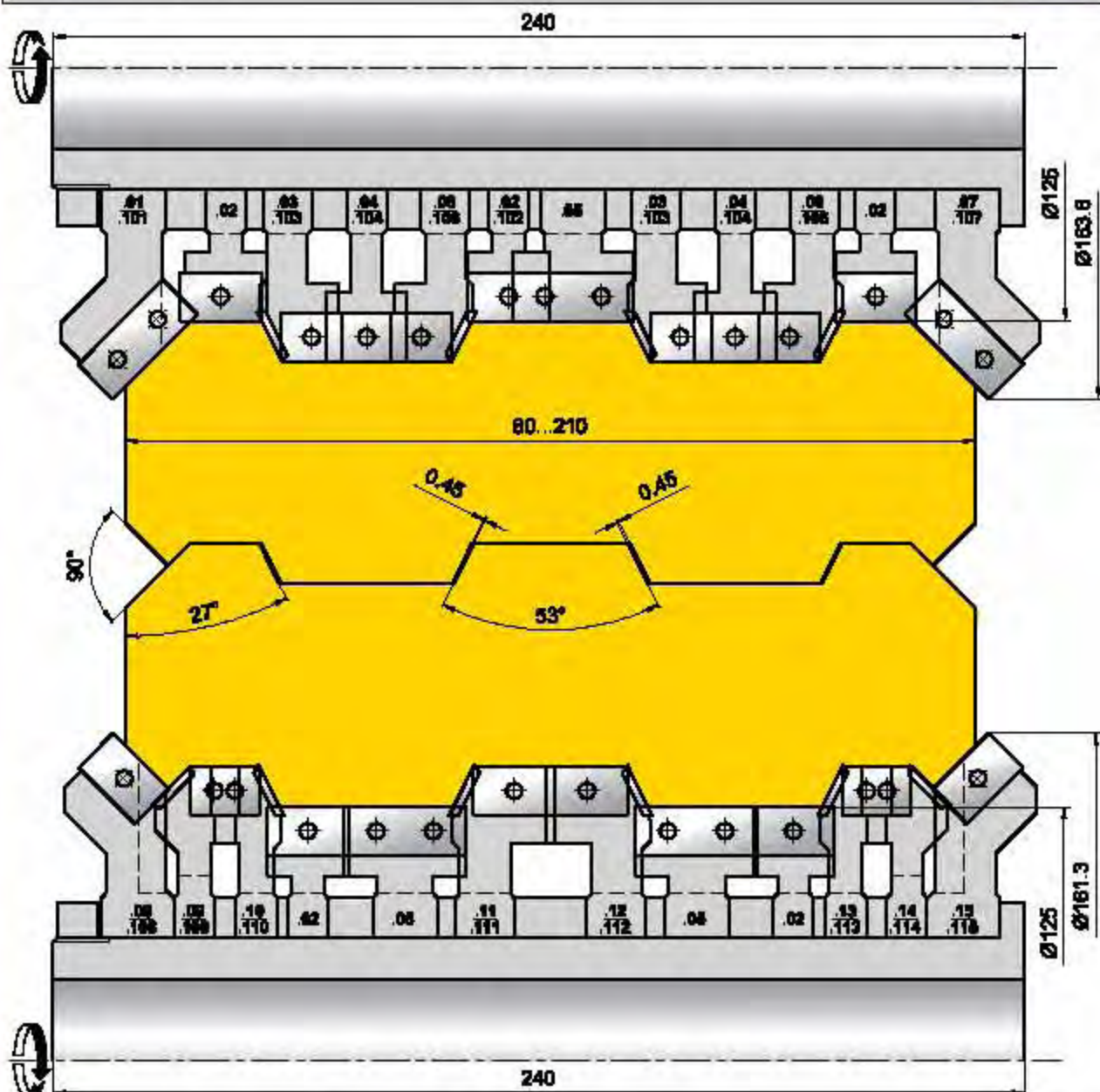

Обознач. фрезы	D MM	d MM	B MM	Ножи Z, V			
				Обознач.	Кол.	Обознач.	Кол.
39.2872.01/07 39.2872.101/107	163.6	30 - 50	30	TS30	3	-	-
39.2872.02	125	30 - 50	20	TS20	3	-	-
39.2872.03/06 39.2872.103/106	145	30 - 50	15	TS15	3	TS14.20	3
39.2872.04 39.2872.104	145	30 - 50	20	TS20	3	-	-
39.2872.05	125	30 - 50	30	TS30	3	-	-
39.2872.08/15 39.2872.108/115	161.3	30 - 50	20	TS20	3	-	-
39.2872.09/14 39.2872.109/114	145	30 - 50	12	TS12	3	TS14.20	3
39.2872.10/13 39.2872.110/113	145	30 - 50	12	TS12	3	TS14.20	3
39.2872.11/12 39.2872.111/112	145	30 - 50	20	TS20	3	TS14.20	3



09.2850.00

Комплект фрез для профилирования  
строительного бруса

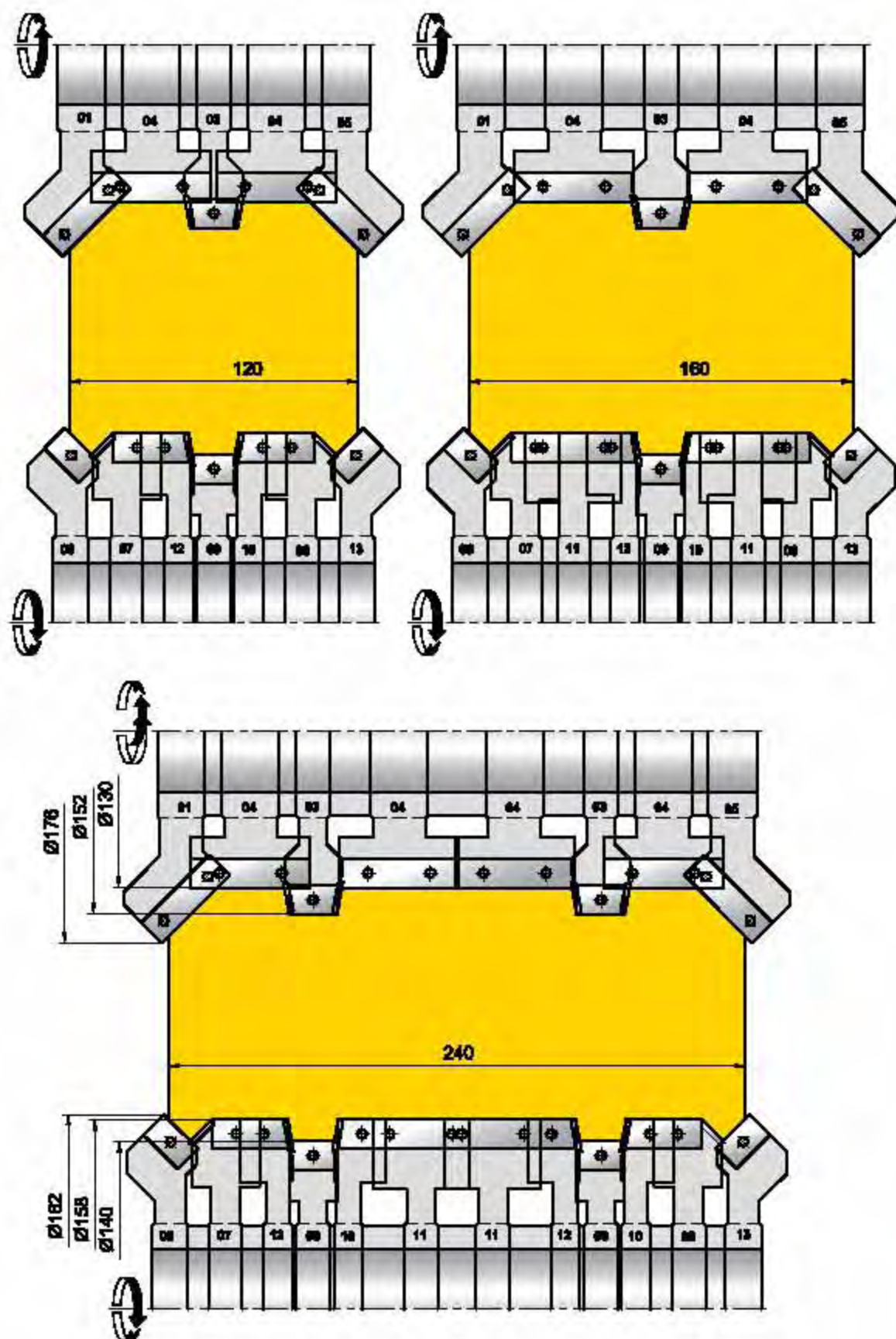

ИНСТРУМЕНТ ДЛЯ ДЕРЕВЯНОГО СТРОИТЕЛЬСТВА

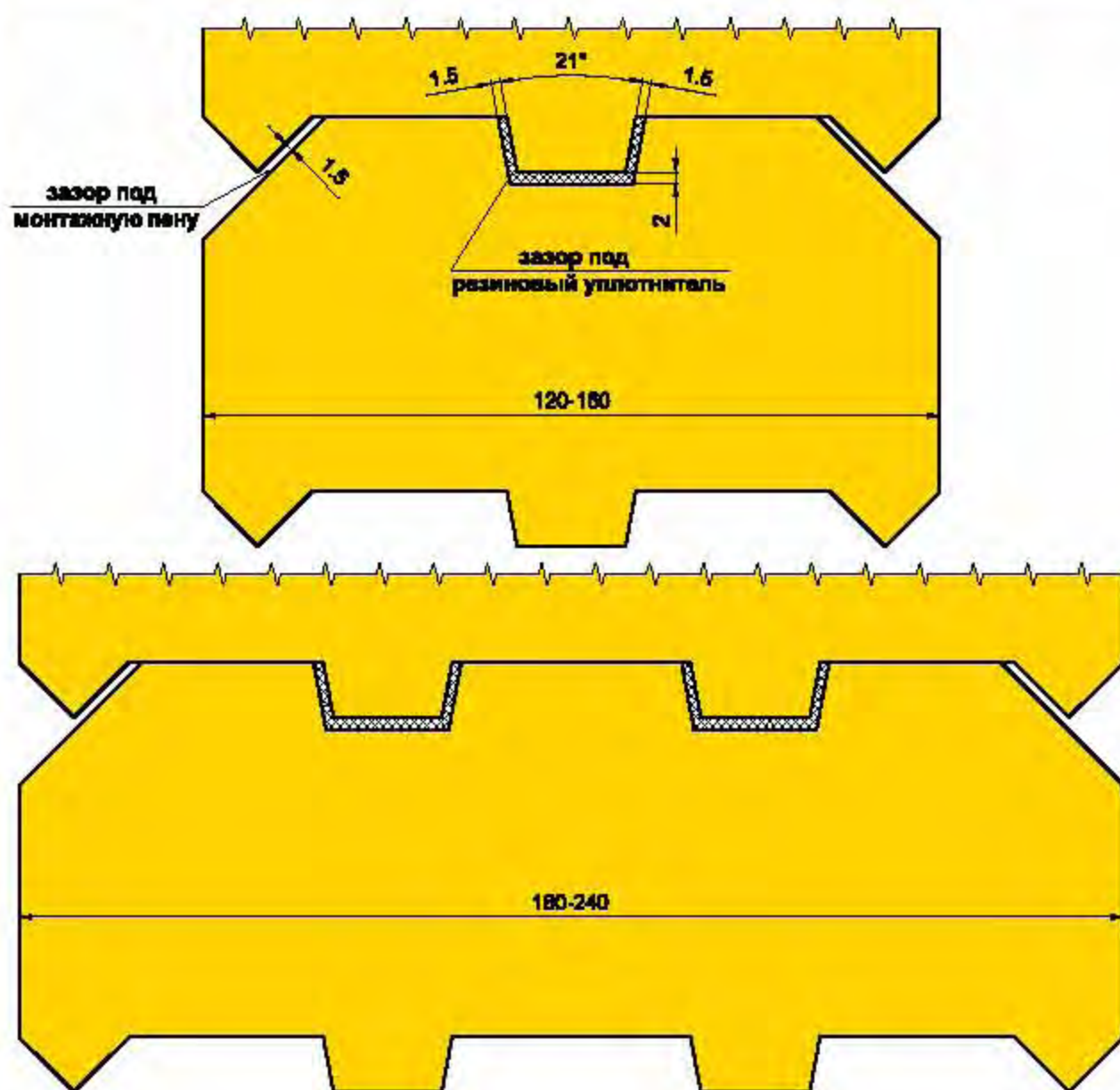

Обознач. фрезы	D мм	d мм	B мм	Ножи Z, V			
				Обознач.	Кол.	Обознач.	Кол.
09.2850.01/05	178	30 - 50	40	TS40	3	-	-
09.2850.03	152	30 - 50	20	TS20	3	TS14.20	3+3
09.2850.04	130	30 - 50	50	TS50	3	-	-
09.2850.06/13	162	30 - 50	20	TS20	3	-	-
09.2850.07/08	158	30 - 50	20	TS20	3	TS14.20	3
09.2850.09	140	30 - 50	20	TS20	3	-	-
09.2850.11	158	30 - 50	40	TS40	3	-	-
09.2860.10/12	158	30 - 50	20	TS20	3	TS14.20	3



09.2180.100

Комплект фрез для профилирования  
строительного бруса

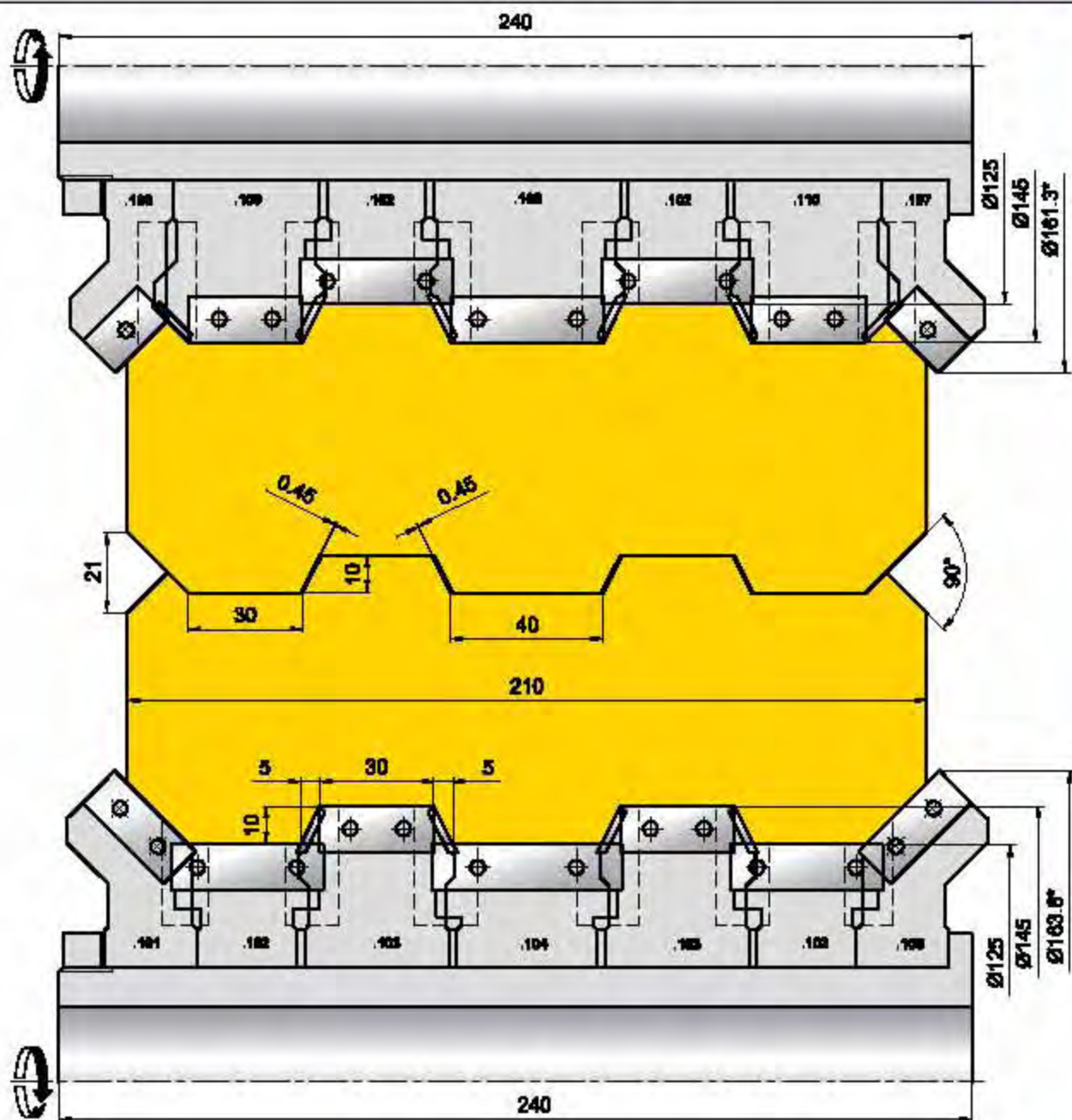
  
IBERUS-KIEV

Обознач. фрезы	D мм	d мм	B мм	Ножи Z, V			
				Обознач.	Кол.	Обознач.	Кол.
09.2180.101/105	163.6	30 - 50	30	TS30	3	-	-
09.2180.102	125	30 - 50	40	TS40	3	-	-
09.2180.103	145	30 - 50	30	TS30	3	TS14.20	3+3
09.2180.104	125	30 - 50	50	TS50	3	-	-
09.2180.106/107	161.3	30 - 50	20	TS20	3	-	-
09.2180.108	145	30 - 50	40	TS20	3	TS14.20	3+3
09.2180.109/110	145	30 - 50	30	TS30	3	TS14.20	3+3

ИНСТРУМЕНТ ДЛЯ ДЕРЕВЯНОГО СТРОИТЕЛЬСТВА

70.2402.00

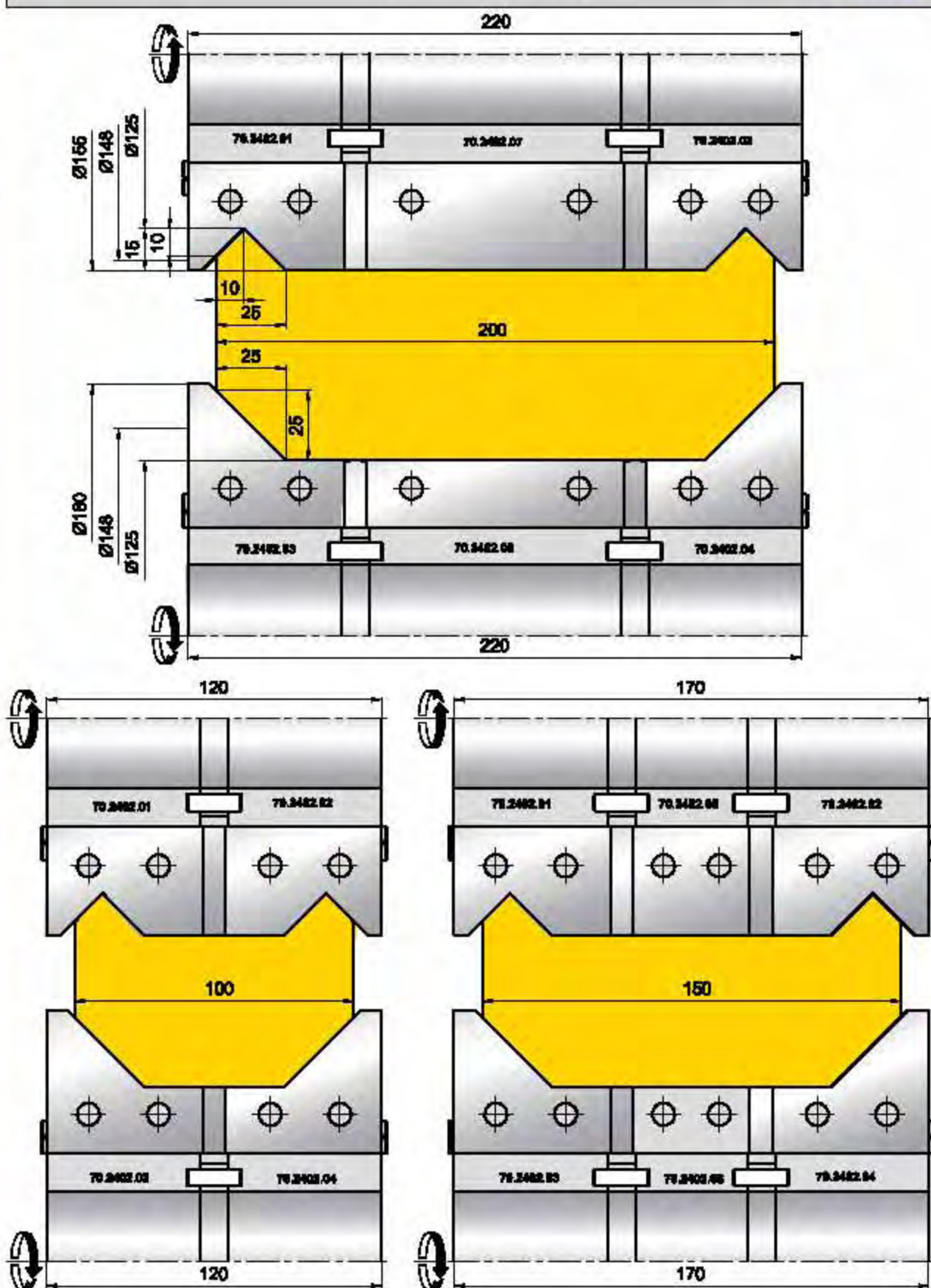
Комплект фрез для профилирования  
строительного бруса

Примечание:

Фрезы могут комплектоваться вставками из инструментальной стали ШХС или Р6М5 (HSS).



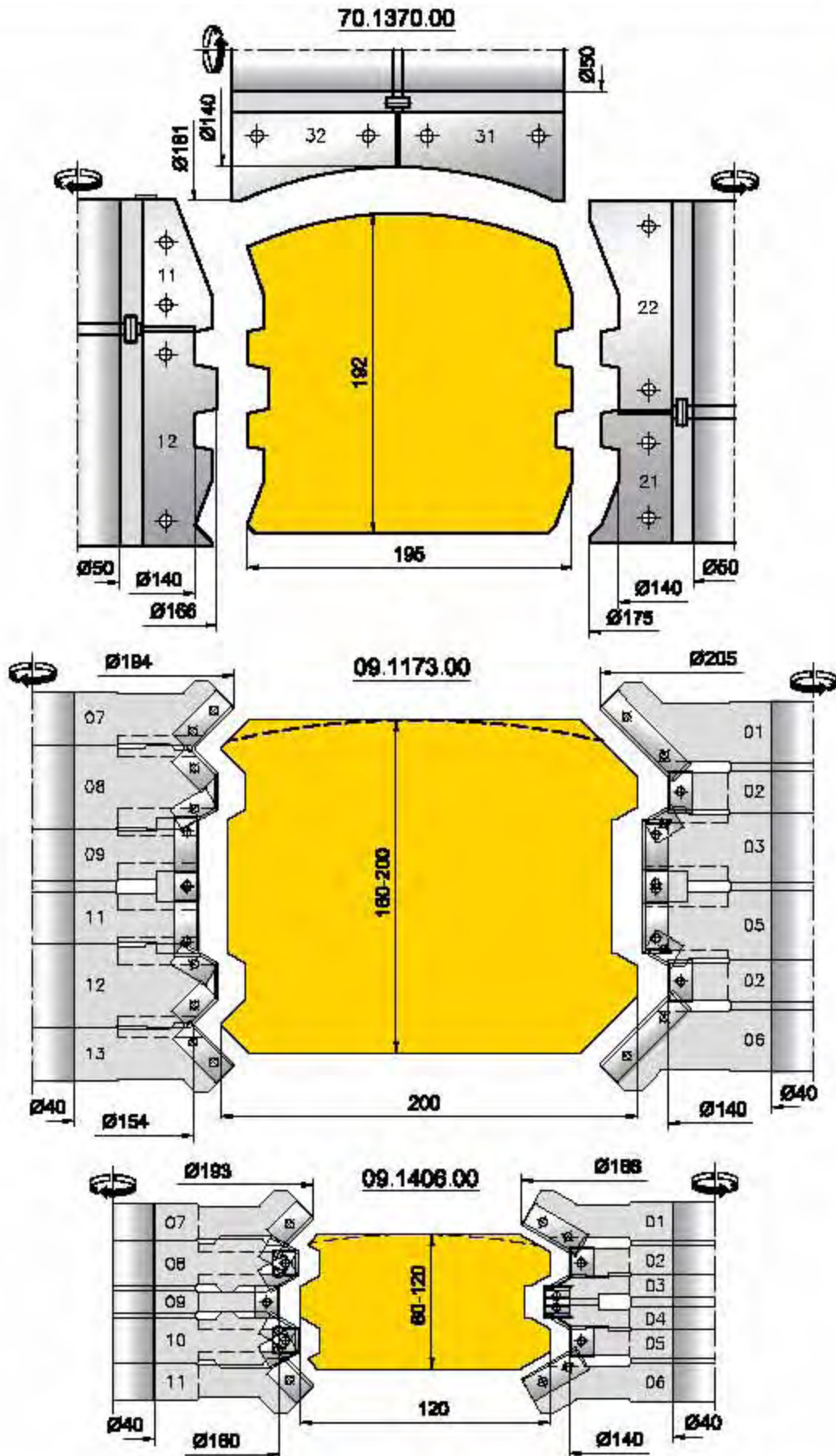

48.1634.00

Комплект фрез для профилирования  
плинтуса изготавливаемый по  
индивидуальному заказу

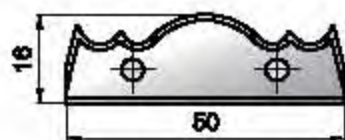
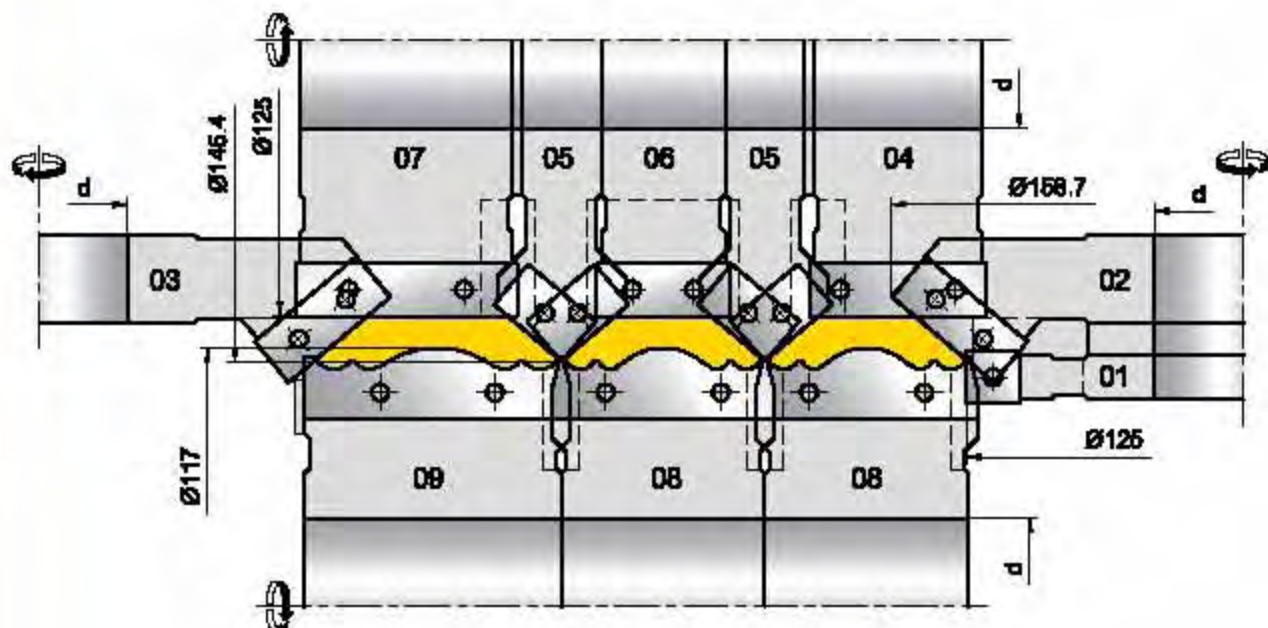
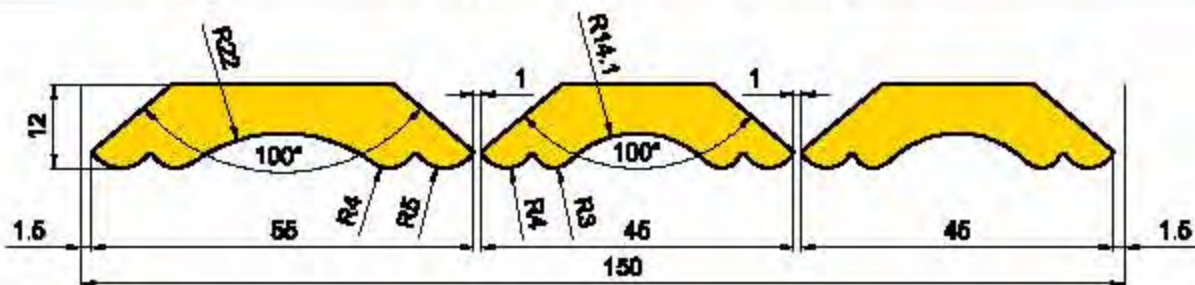

48.1634.08.01

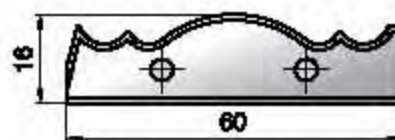

48.1634.09.01

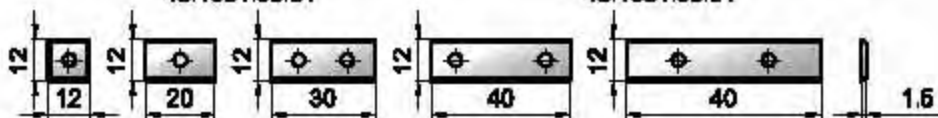

TS12

TS20

TS30

TS40

TS50

Обозначение фрезы	D мм	d мм	B мм	Нажиг	
				Обознач.	Кол.
48.1634.01	125	30 - 50	12	TS12	3
48.1634.02	158.7	30 - 60	30	TS30	3
48.1634.03	158.7	30 - 50	30	TS30	3
48.1634.04	125	30 - 60	40	TS40	3
48.1634.05	145.4	30 - 60	30	TS20	3+3
48.1634.06	125	30 - 50	30	TS30	3
48.1634.07	125	30 - 60	50	TS50	3
48.1634.08	117	30 - 50	50	48.1634.08.01	3
48.1634.09	117	30 - 50	60	48.1634.09.01	3



49.1692.00  
49.1878.00

Комплекты фрез для профилирования  
плинтуса изготавливаемые по  
индивидуальному заказу

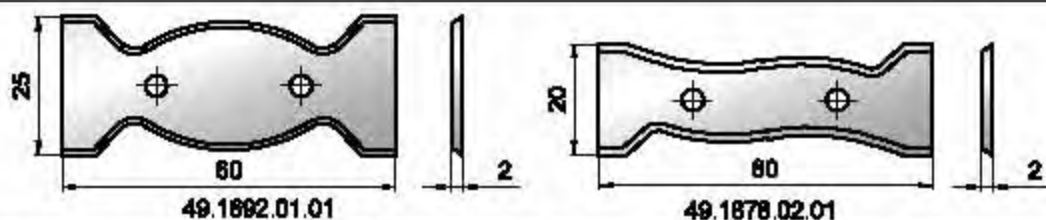
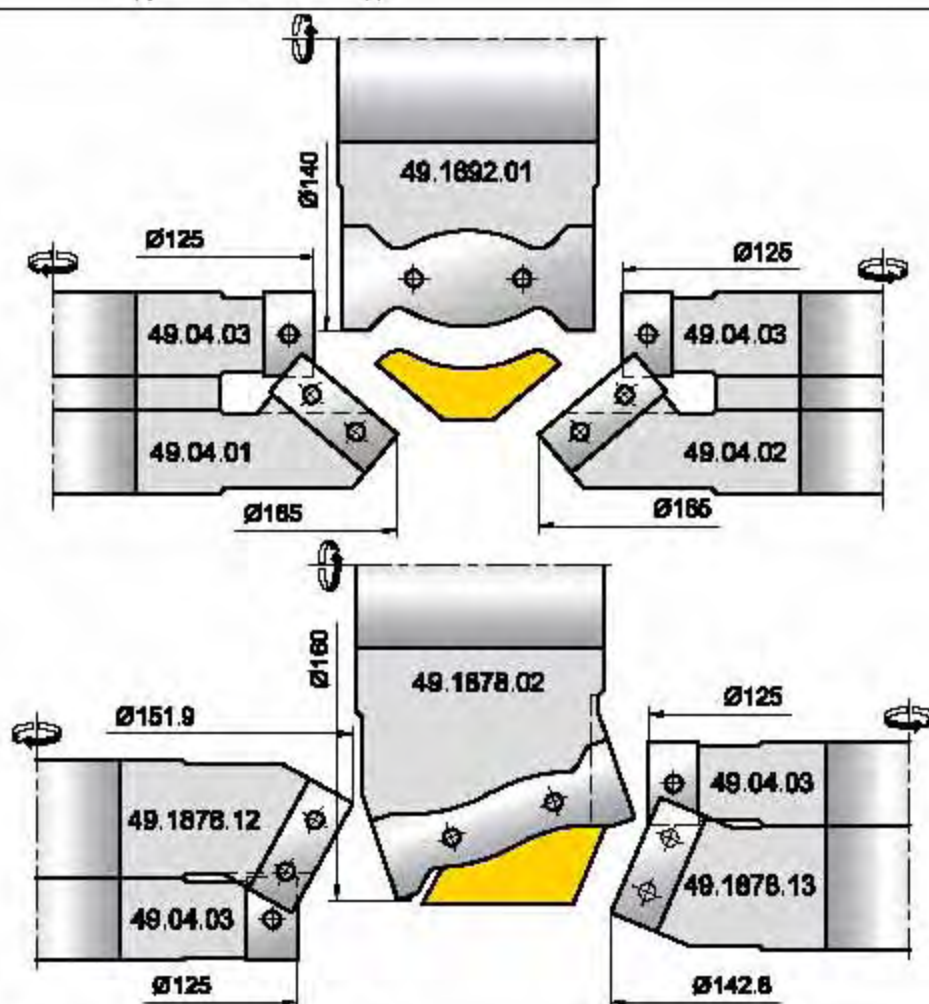
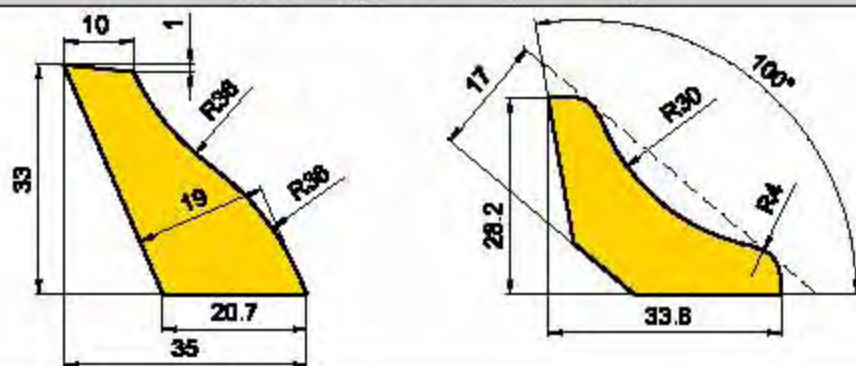

Обозначение фрезы	D MM	d MM	B MM	Ножи	
				Обознач.	Кол.
49.1692.01	140	30 - 50	60	49.1692.01.01	3
49.1878.02	160	30 - 50	60	49.1878.02.01	8
49.1878.12	151.9	30 - 50	23	TS30	3
49.1878.13	142.8	30 - 50	23	TS30	3

48.1853.00

Комплект фрез для профилирования  
плинтуса изготавливаемый по  
индивидуальному заказу

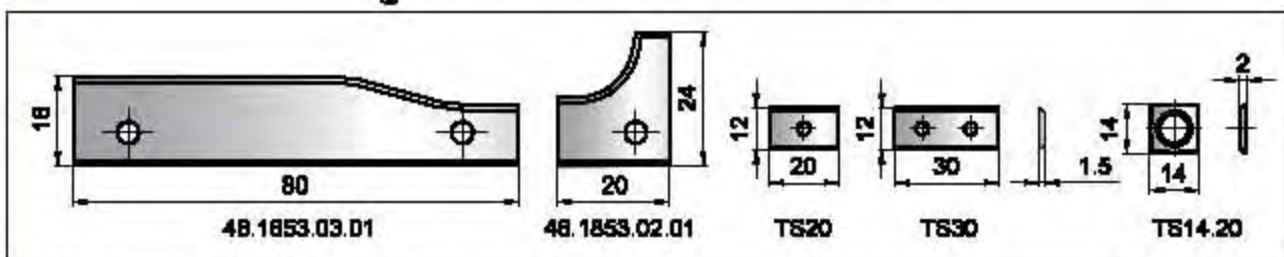
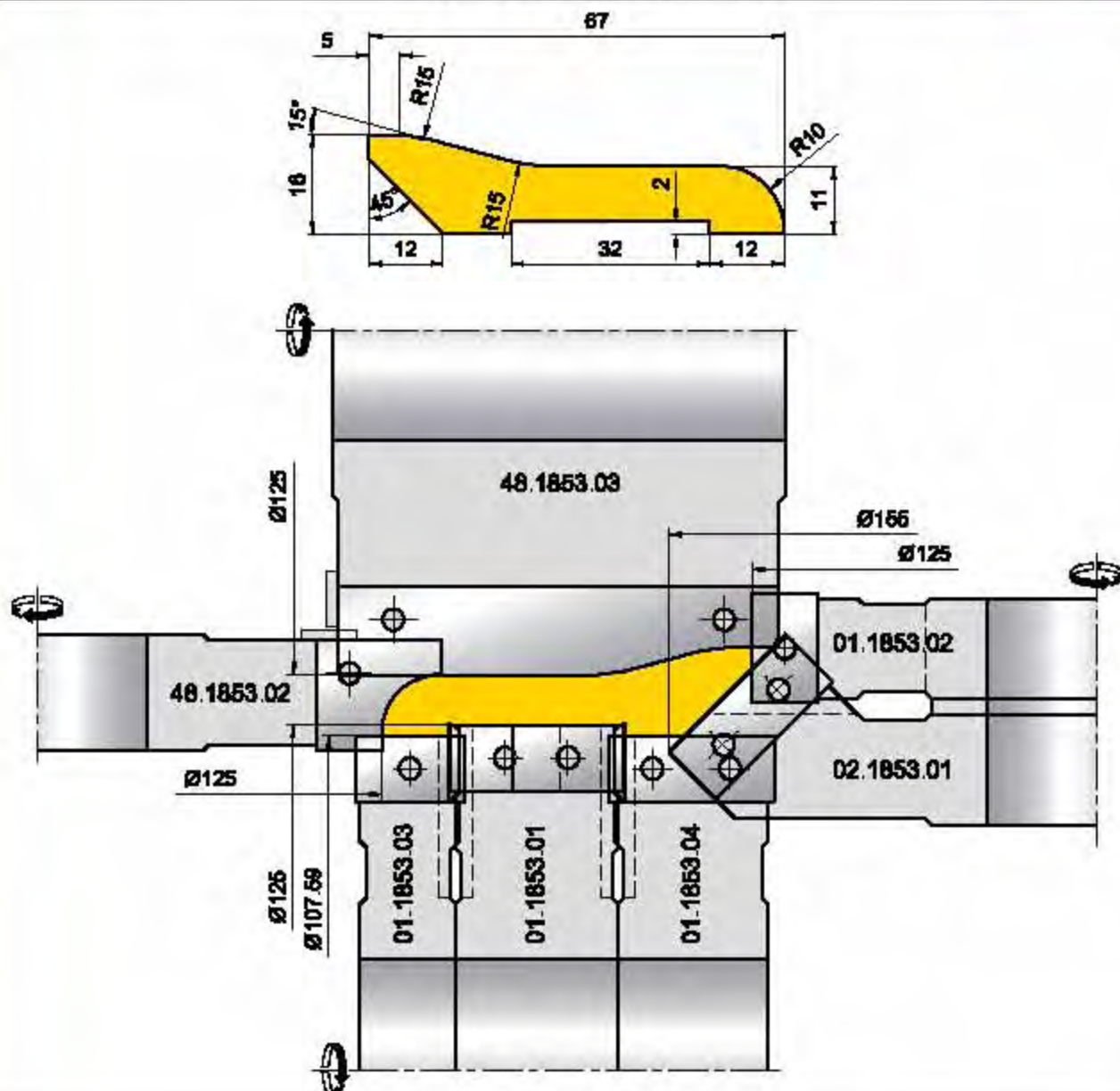

Обозначение фрезы	D мм	d мм	B мм	Z		V	
				Обознач.	Кол.	Обознач.	Кол.
48.1853.03	125	30 - 50	80	48.1853.03.01	3	-	-
48.1853.02	148.5	30 - 50	20	48.1853.02.01	3	-	-
02.1853.01	155	30 - 50	22	TS30	3	-	-
01.1853.01	125	30 - 50	32	TS20	2+2	TS14.20	2+2
01.1853.02	125	30 - 50	20	TS20	3	-	-
01.1853.03	121	30 - 50	20	TS20	2	-	-
01.1853.04	121	30 - 50	30	TS30	2	-	-

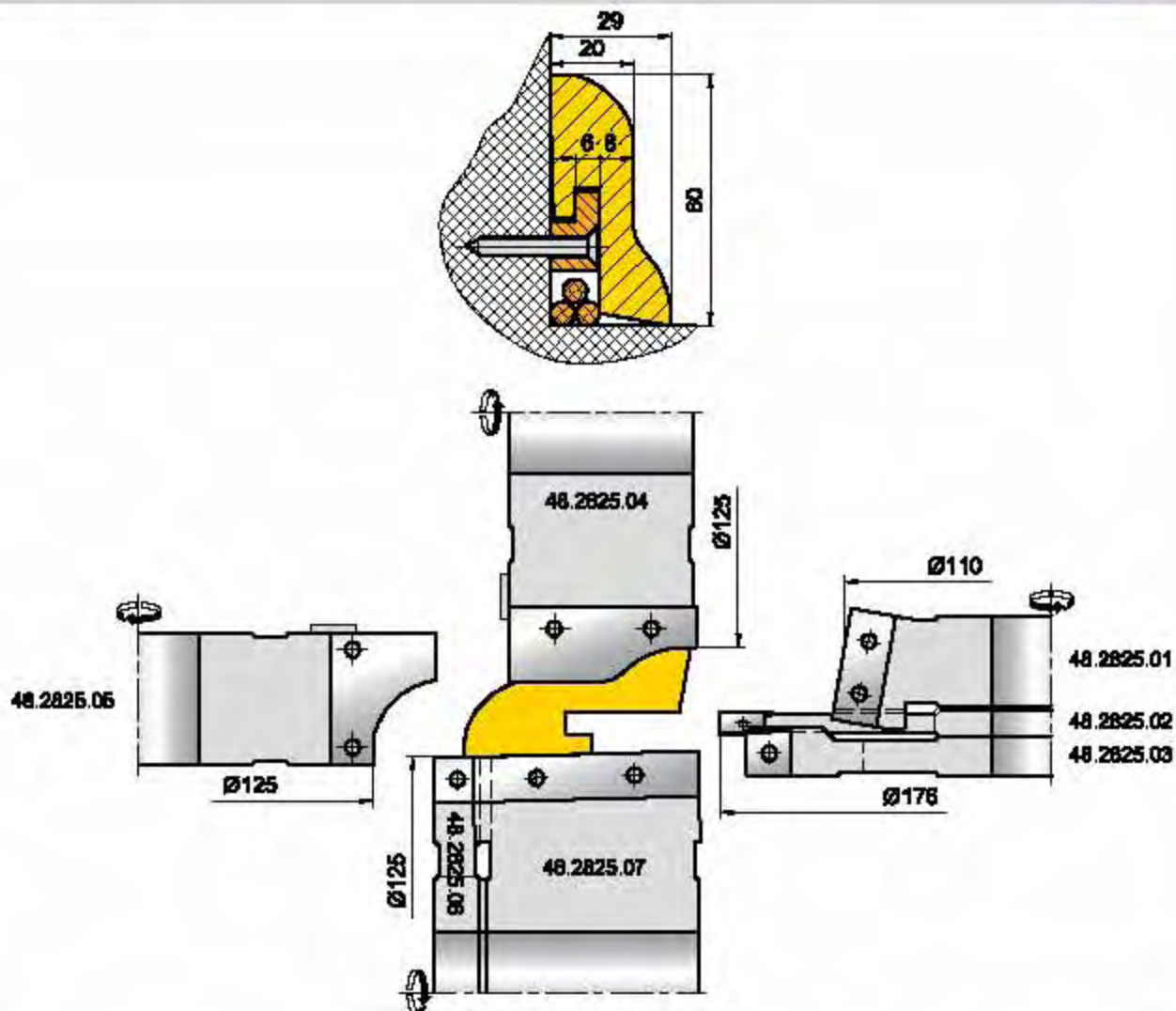
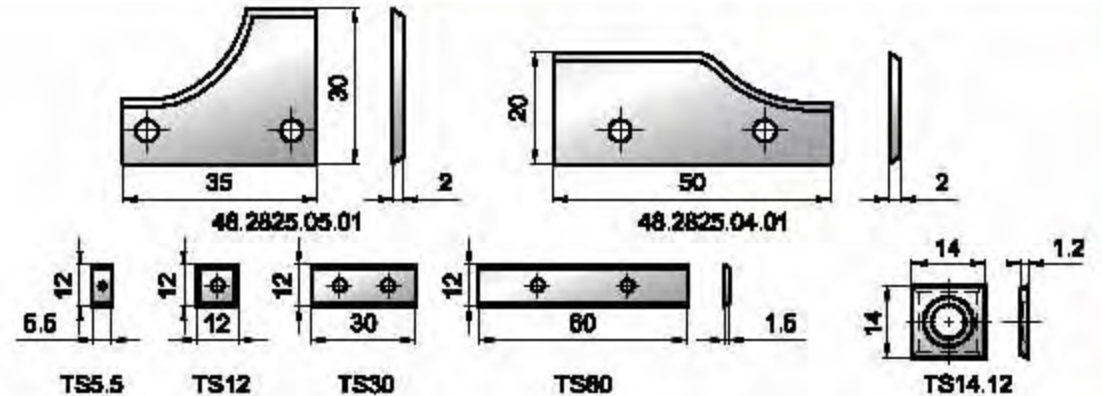

Обозначение фрезы	D MM	d MM	B MM	Ножи Z, V			
				Обознач.	Кол.	Обознач.	Кол.
48.2825.01	116.7	30 - 50	30	TS30	3	-	-
48.2825.02	176	30 - 60	6	TS6.6	8	TS14.12	3+3
48.2825.03	162	30 - 50	12	TS12	3	-	-
48.2825.04	143	30 - 50	50	48.2825.04.01	3	-	-
48.2825.05	157.5	30 - 50	35	48.2825.05.01	3	-	-
48.2825.06	125	30 - 50	12	TS12	3	-	-
48.2825.07	128	30 - 50	60	TS60	3	-	-

49.02.XX -  
49.05.XX

Комплекты фрез для профилирования  
наличника и плинтуса

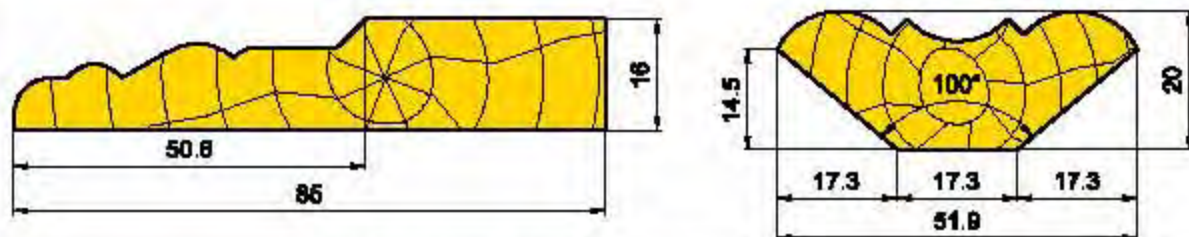

Комплекты для 4-х стороннего станка

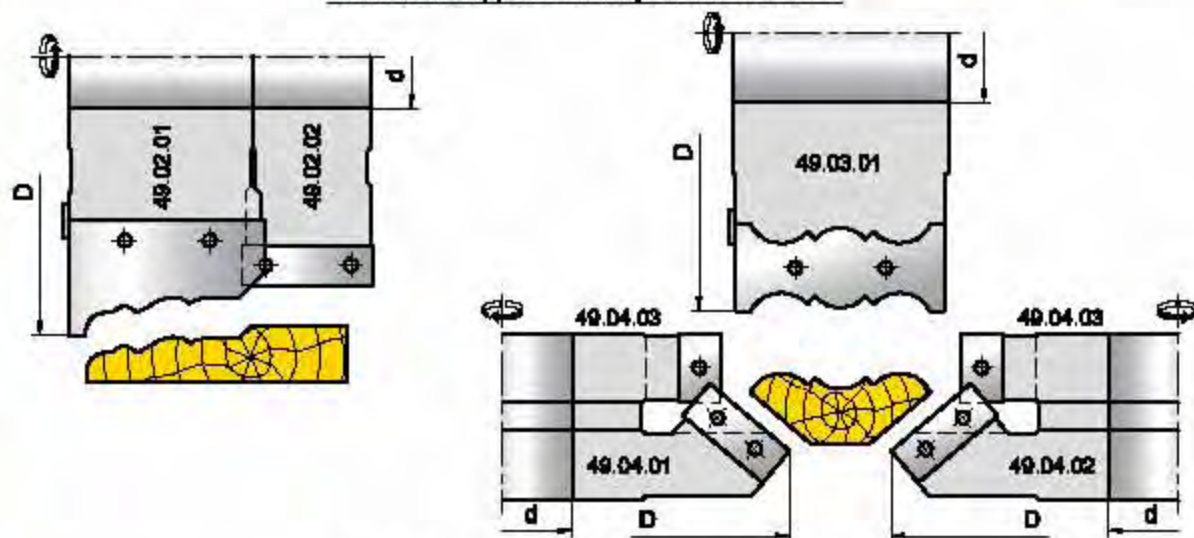

Комплекты для фрезерного станка

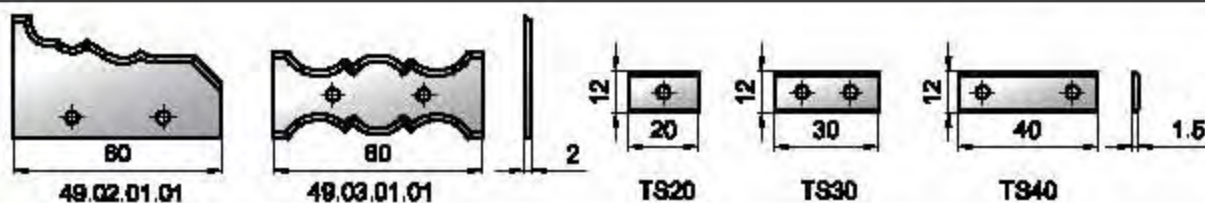

Обозначения фрезы	D мм	d мм	B мм	Ножи	
				Обознач.	Кол.
49.02.01	160	30 - 50	60	49.02.01.01	3
49.02.02	129	30 - 50	40	TS40	3
49.03.01	160	30 - 50	60	49.03.01.01	3
49.04.01	165	30 - 50	19	TS30	3
49.04.02	165	30 - 50	19	TS30	3
49.04.03	125	30 - 50	20	TS20	3
49.05.01	140	30 - 50	23	TS30	3
49.05.02	140	30 - 50	23	TS30	3